

[www.screenroom.at](http://www.screenroom.at)

# OUTDOOR LIVING

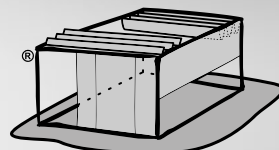

**SCREENROOM**





# UNSERE PRODUKTE

---

04 Lamellendach /  
Bioklimatische Pergola

---

10 Faltdach

---

14 Pergola

---

16 Zip-Screen

---

18 Carport

---

20 Glasgeländer

---

22 Fahrradservicestation

---

24 Doppelstockparker

---

26 Gartenküche

---

Mehr Raum für  
Unvergessliches

# LAMELLEN- DACH



Mit unseren innovativen Lamellendächern verwandelst du deinen Garten in eine Oase der Entspannung! Erlebe ultimative Kontrolle über Sonne und Schatten, während du unter dem eleganten Design Ruhe findest. Egal ob strahlender Sonnenschein oder sanfter Regen, du alleine bestimmst die Atmosphäre. Schaffe den perfekten Ort für gesellige Zusammenkünfte oder erholsame Momente im Freien.

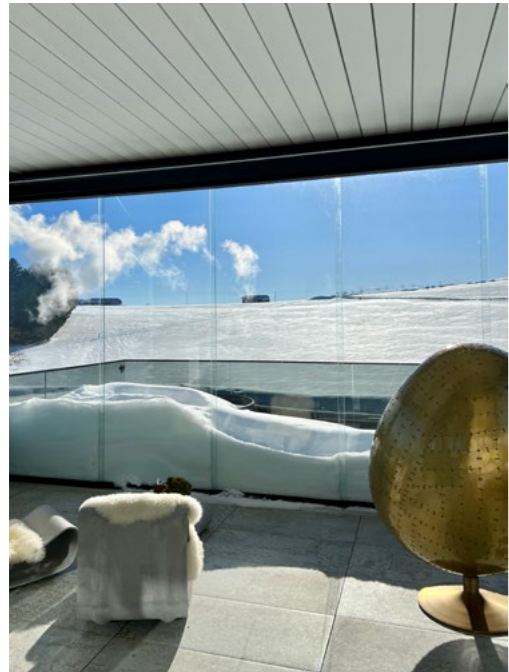

## VORTEILE

- 01 Unendlich erweiterbar
- 02 Windlast bis zu 160 km/h
- 03 Schneelast bis zu 600 kg/m<sup>2</sup>
- 04 Robust und Witterungsbeständig
- 05 Schutz vor Sonne, Regen und Schnee
- 06 Große Farbauswahl
- 07 Verschiedenste Möglichkeiten der seitlichen Schiebeelementen (Woodalux, Glas und Lava Panels)
- 08 Integriertes ZIP-Screen
- 09 Viele Zusatzkomponenten möglich (LEDs, Infrarotheizung usw.)
- 10 Automatische Steuerung via Mobile App oder Fernbedienung

### GARANTIE

Konstruktion: 10 Jahre  
Bewegliche Teile: 5 Jahre  
Antrieb/Steuerung: 2 Jahre  
LEDs: 1/2 Jahre





# FALT- DACH

Funktionalität  
und Eleganz für  
dein Zuhause!



Unsere Faltdächer schützen nicht nur gegen Wind, Regen und UV-Strahlung sondern bieten auch ein einzigartiges Freiluftgefühl! Sie sind flexibel einsetzbar und schenken mehr Zeit im Freien.

**Optionale Ausstattung:**

- LED-Punktebeleuchtung oder LED-Streifen
- Verglasung
- Zip-Screen
- Wärmestrahler



**GARANTIE**  
 —  
 Konstruktion: 10 Jahre  
 Bewegliche Teile: 5 Jahre  
 Antrieb/Steuerung: 2 Jahre  
 LEDs: 1/2 Jahre

Luftiger Schutz  
im schönen Kleid

# PERGOLA

## GARANTIE

Konstruktion: 10 Jahre  
Bewegliche Teile: 5 Jahre  
Antrieb/Steuerung: 2 Jahre  
LEDs: 1/2 Jahre

Egal ob als romantischer Treffpunkt oder stilvolles Outdoor-Wohnzimmer – unsere Pergolen schaffen einen harmonischen Raum, in dem man die Natur in vollen Zügen genießen kann. Garantiert dir unvergessliche Momente im Freien.



# ZIP- SCREEN

Komfort und Vielseitigkeit  
in Perfektion



Unsere maßgeschneiderten Sonnenschutzlösungen bietet nicht nur optimalen Schutz vor blendendem Licht und neugierigen Blicken, sondern überzeugt auch durch Funktionalität und Design. Mit unseren Zip-Screens erhältst du Kontrolle über Raumklima und Privatsphäre. Entdecke die Zukunft des Sonnenschutzes und verwandle deinen Raum in eine stilvolle Oase der Behaglichkeit.

# CAR- PORT

So vielseitig  
wie nützlich



Die maßgeschneiderten Überdachungen bieten nicht nur erstklassigen Schutz vor Sonne, Regen, Wind und Schnee, sondern verleihen deinem Zuhause auch einen eleganten Touch.

#### Optionales Zubehör:

- Photovoltaik-Dach
- Ladestation
- LEDs
- Stromanschlüsse





Transparenter  
Schutz für den  
eleganten Weitblick

# GLAS- GELÄNDER



Entdecke die Schönheit und den Schutz unserer erstklassigen Glasgeländer! Ob auf Terrasse oder im Wohnraum, sie bieten einen klaren Ausblick, schaffen eine offene Atmosphäre und sorgen parallel für Sicherheit und Stabilität.

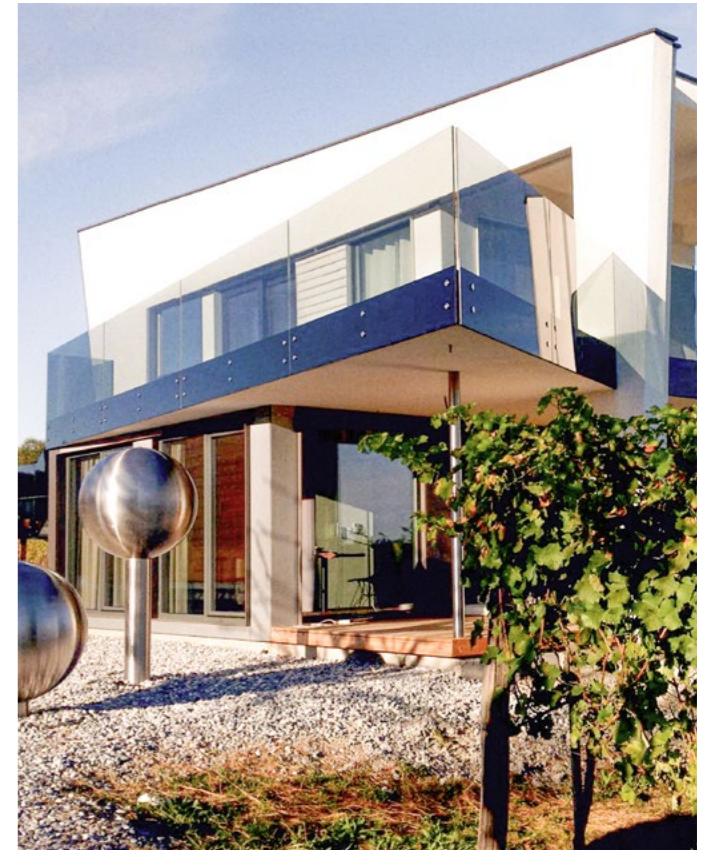





# FAHRRAD-SERVICE-STATION





Die Servicestation wurde entwickelt, um im Falle kleinerer Schäden bzw. Pannen Reparaturen am Rad oder ähnliches vornehmen zu können, um anschließend die Fahrt wieder fortsetzen zu können.



-  Rollgabelschlüssel
-  Druckmessgerät
-  Inbusschlüssel

-  Schraubenzieher
-  Schraubenschlüssel

-  Luftpumpe
-  Reifenheber

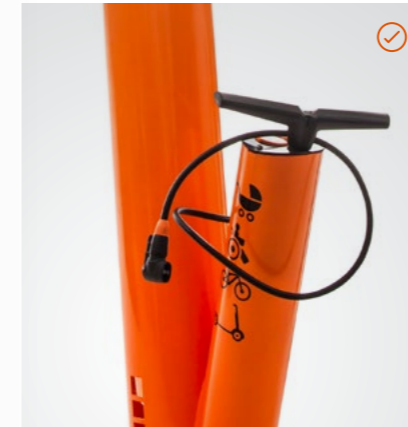

**Luftpumpe** mit Adapter für die üblichen Ventile.

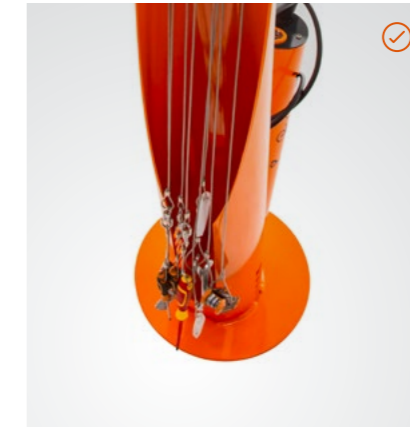

**Werkzeug** ist mittels Drahtseil befestigt.

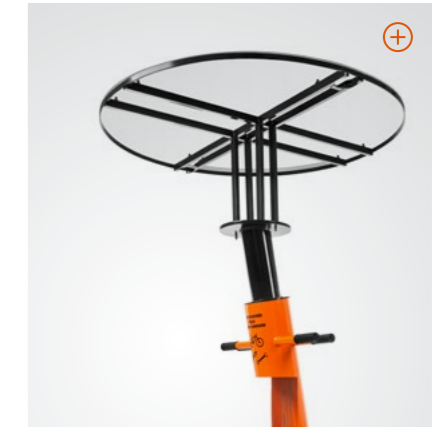

**Dachelement** sorgt für Schutz gegen Regen und Hagel.

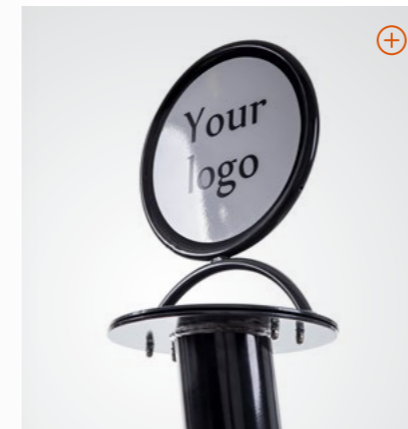

**Werbemöglichkeit** für Bilder/Logos etc.



**Lademöglichkeiten** für E-Bikes.

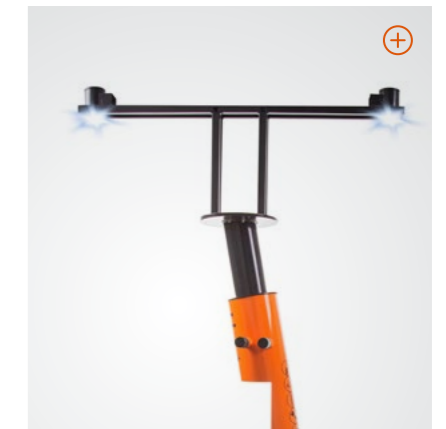

**Beleuchtung** mittels LED.

 Basisausstattung  Optionale Ausstattung

# DOPPEL-STOCK-PARKER



Die Doppelstockparker ermöglichen es, auf der gleichen Fläche, doppelt so viele Fahrräder abzustellen. Die robuste Stahlkonstruktion eignet sich perfekt für die Verwendung bei Unternehmen, Wohnanlagen oder im öffentlichen Raum.

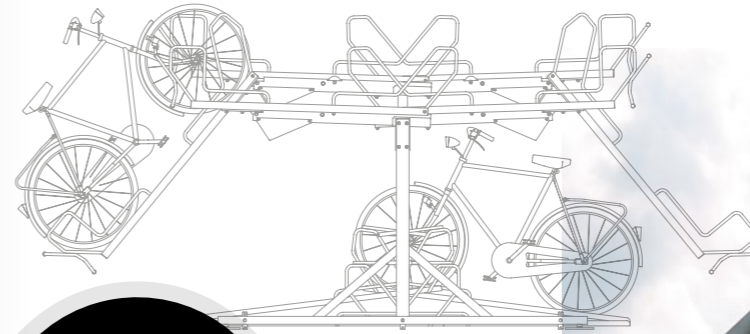

#### Vorteile:

- Platzsparendes, doppelstöckiges Parken
- Leichtes Einstellen dank Hebehilfe
- Anlagen in jeder beliebigen Größe
- Geeignet für Reifenbreiten bis 55 mm
- Ein- oder doppelseitige Radeinstellung





Grillen zu jeder  
Jahreszeit!

# GARTEN- KÜCHE



Die ideale Lösung für alle, die mehr brauchen als einen klassischen Grillplatz auf der Terrasse. Unabhängig von Wetter und Jahreszeit – mit einer Gartenküche schaffst du dir einen neuen Lieblingsplatz im Freien.





## KOMPONENTEN DER KÜCHE

### Basisausstattung

- 01 Verschließbare Abdeckung
- 02 Mehrfarbige LED-Beleuchtung
- 03 Leistungsstarke Stellmotoren
- 04 Edelstahlspüle mit Mischbatterie
- 05 Gasgrill aus rostfreiem Stahl
- 06 Gasbrenner
- 07 Edelstahl-Schränke
- 08 Steckdosen
- 09 Küchenplatte aus grobem Quarz
- 10 Kühlschrank / Weinkühler

### Optionale Ausstattung

- 11 Platz für Warmwasserbereiter
- 12 Elektro-Anschlüsse für TV, Lautsprecher etc.

## UNSERE UNTERNEHMEN UND PARTNER

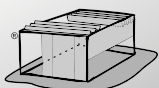

**SCREENROOM**

Tel. +43 7215 39050  
Mitterdavidschlag 4  
4202 Kirchschlag bei Linz  
office@screenroom.at  
[www.screenroom.at](http://www.screenroom.at)

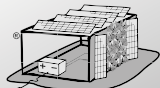

**SCREENROOF**

Tel. +43 7215 39050-12  
Neußerling 16  
4175 Neußerling  
office@screenroof.at  
[www.screenroof.com](http://www.screenroof.com)



**SCREENCLEAN**

Tel. +43 7215 39050-12  
Neußerling 16  
4175 Neußerling  
office@screenroof.at  
[www.screenclean.at](http://www.screenclean.at)



Tel. +43 7215 39050-12  
Neußerling 16  
4175 Neußerling  
office@screenroof.at  
[www.screenwood.at](http://www.screenwood.at)



**RESCREEN**

Tel. +43 7215 39050-12  
Neußerling 16  
4175 Neußerling  
office@screenroof.at  
[www.rescreen.at](http://www.rescreen.at)



Tel. +43 680 24 32 601  
Mitterdavidschlag 4  
4202 Kirchschlag bei Linz  
mir@mpdh.at  
[www.müp.com](http://www.müp.com)



Tel. +43 7215 39050-12  
Mitterdavidschlag 4  
4202 Kirchschlag  
my@highlandmeat.at  
[www.highlandmeat.at](http://www.highlandmeat.at)



**HOLDING**

Tel. +43 7215 39050  
Mitterdavidschlag 4  
4202 Kirchschlag bei Linz  
thomas@pils.at  
[www.pundpholding.at](http://www.pundpholding.at)



Tel. +43 7215 39050  
Mitterdavidschlag 4  
4202 Kirchschlag bei Linz  
office@screenroom.at  
[www.pr-pergola.at](http://www.pr-pergola.at)



Tel. +43 7215 39050  
Mitterdavidschlag 4  
4202 Kirchschlag  
office@screenroom.at  
[www.therock-holding.at](http://www.therock-holding.at)



Tel. +43 677 62 30 95 16  
martin.p@screenroof.at



Adalbert Stifter Straße 6  
4202 Kirchschlag  
office@cbby.at  
[www.cbby.at](http://www.cbby.at)

# ZUSAMMEN MEHR BEWIRKEN!

Wir sind ein innovatives Kollektiv aus verschiedenen Branchen, die ihre Kräfte vereinen, um noch mehr bewirken zu können. Jedes einzelne Unternehmen in unserem Netzwerk bringt einzigartige Expertise und Leidenschaft mit, um eine nachhaltige und fortschrittliche Zukunft zu gestalten.